

**SAMSUNG**

**ClimateHub**



**Pompes à Chaleur  
Monobloc**

# Vue d'ensemble

## Gamme Pompes à Chaleur AIR/EAU Monobloc

### ClimateHub Monobloc

Le système ClimateHub Monobloc possède une unique unité extérieure reliée au kit hydraulique avec ballon ECS intégré via une liaison hydraulique. Le potentiel de l'ensemble peut être maximisé en l'associant à des fonctions de gestion d'énergie (SmartGrid) ou un système photovoltaïque.

- Chauffage, Rafraîchissement et production ECS intégrée
- Pompe à Chaleur Air/Eau disponible en 5 / 8 / 12 / 16 kW
- Température d'eau jusqu'à 65°C
- Ballon ECS disponible en 200 ou 260 L
- Efficacité énergétique jusqu'à A+++
- Compatibles avec plancher chauffant, radiateur, ventilo-convecteur

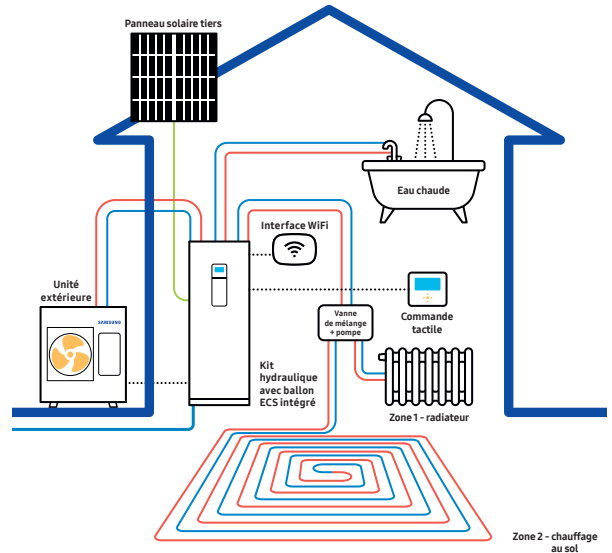

### EHS Monobloc

L'EHS Monobloc peut être raccordé à des équipements tiers, tels qu'un ballon d'eau chaude sanitaire (ECS), grâce au boîtier de commande Samsung Monobloc qui comprend une commande, un capteur de débit, un capteur d'ECS et des capteurs d'entrée et de sortie d'eau.

- Chauffage, Rafraîchissement et préparation ECS pour ballon tiers
- Pompe à Chaleur Air/Eau disponible en 5 / 8 / 12 / 16 kW
- Température d'eau jusqu'à 65°C
- Efficacité énergétique jusqu'à A+++
- Compatibles avec plancher chauffant, radiateur, ventilo-convecteur

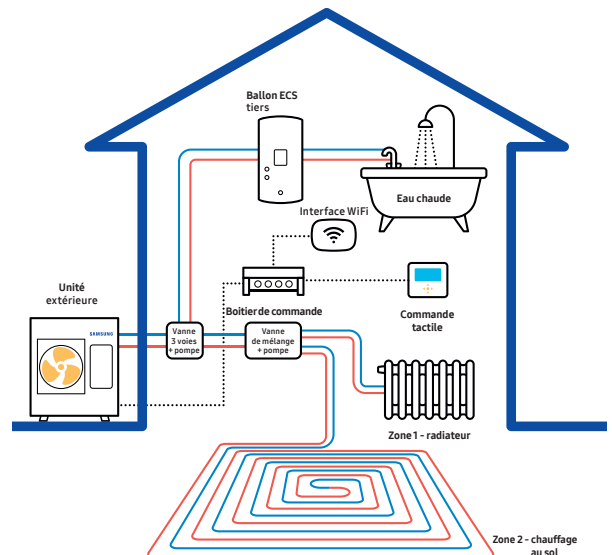

- Liaisons hydrauliques
- Communication
- Liaisons frigorifiques

Les schémas sont uniquement fournis à des fins d'illustration. Pour obtenir des informations d'installation précises, veuillez consulter le manuel de données techniques. Sauf mention contraire, les panneaux solaires, les panneaux de chauffage au sol, les radiateurs et les composants non intégrés ne sont pas fournis par Samsung.

# SOMMAIRE

Fonctionnalités Gamme Pompe à Chaleur EHS	4
Fonctionnalités ClimateHub	6
Solutions Pompe à Chaleur EHS ClimateHub Monobloc R32	10
Solutions Pompe à Chaleur EHS Monobloc R32	12
Contrôles et Accessoires	14

# Fonctionnalités des Pompes à Chaleur

## Conception compacte

La solution Samsung ClimateHub est conçue autour d'un kit hydraulique compact qui intègre un ballon d'eau chaude sanitaire de grande capacité de 200 ou 260 litres. Cette conception compacte et modulaire facilite l'installation dans la cuisine ou la buanderie.

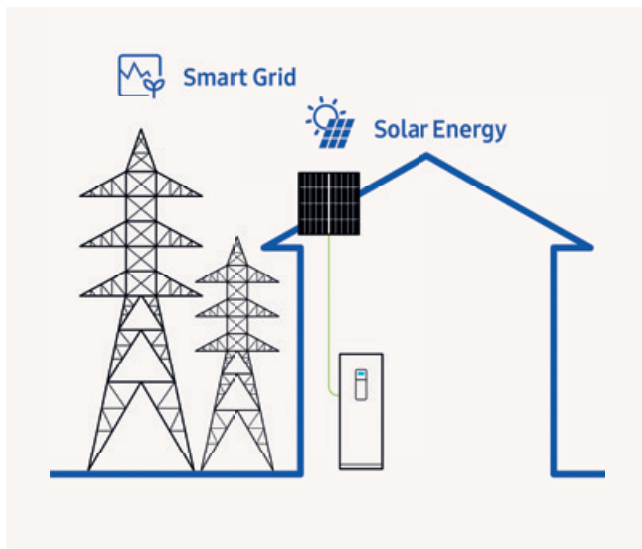

## Compatible Smart Grid (réseaux électriques intelligents) et systèmes photovoltaïques (si ClimateHub)

Les réseaux électriques intelligents intègrent aisément le comportement et les actions de tous les utilisateurs connectés. La compatibilité Smart Grid permet aux utilisateurs de bénéficier d'une alimentation électrique durable et économique. La compatibilité avec les systèmes photovoltaïques (énergie solaire ou photovoltaïque) permet de raccorder le système à des panneaux solaires et d'économiser ainsi l'énergie par le biais de l'utilisation de ressources renouvelables.\*

\* La compatibilité avec les systèmes photovoltaïques n'est assurée que si des équipements tiers supplémentaires sont installés.

## Entretien aisé

La mise en service et la maintenance peuvent être facilement effectuées depuis la partie avant du kit hydraulique grâce à la trappe d'accès positionnée en façade et aux options d'entretien intuitives disponibles via l'utilisation d'une carte Micro SD ou de l'application mobile Samsung EHS Mobility.\*

\* Veuillez contacter votre interlocuteur Samsung direct pour plus d'informations au sujet de l'application mobile Samsung EHS Mobility.

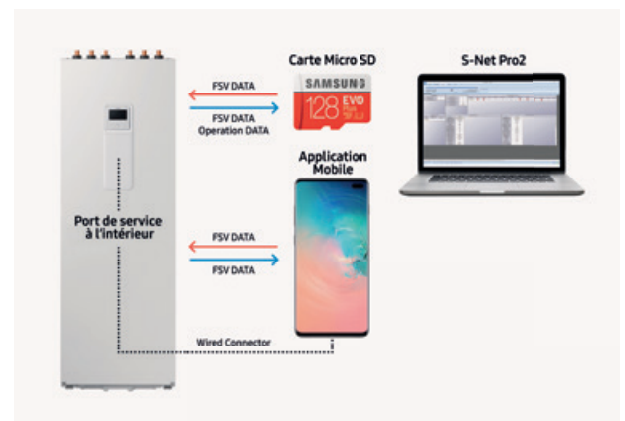

## Commandes intuitives en français

Samsung a lancé une nouvelle commande tactile avec plusieurs langues disponibles et un écran couleur lumineux. Elle permet de régler les températures, de surveiller la consommation d'énergie, de définir des programmations et d'identifier rapidement les dysfonctionnements.\*

\* L'image présente un exemple d'application et est uniquement fournie à des fins d'illustration. Veuillez toujours consulter les informations les plus récentes pour connaître la disponibilité des différentes langues.

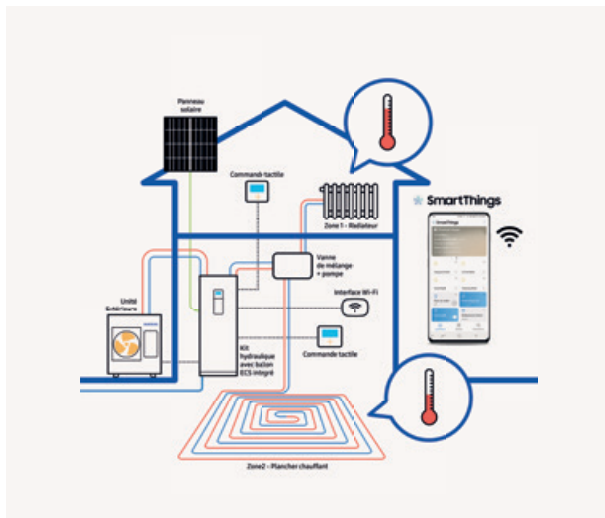
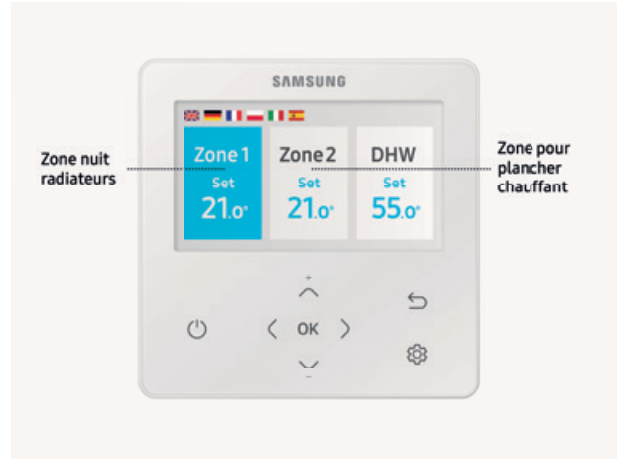

## Connectivité intelligente

La nouvelle commande tactile permet aux utilisateurs de gérer les réglages de températures par zone : les radiateurs à hautes températures et le chauffage au sol à faibles températures peuvent ainsi être utilisés efficacement. L'interface WiFi en option permet de contrôler les différents aspects du système via l'application Samsung SmartThings sur votre smartphone.\*

\* Disponible sur les périphériques iPhone et Android. Une connexion au réseau est requise. Un compte sur l'application Samsung est requis.

## Fonctionnement silencieux

La solution ClimateHub offre la possibilité d'abaisser le niveau sonore suivant 3 pré-réglages. Les utilisateurs peuvent ainsi bénéficier d'un environnement silencieux.

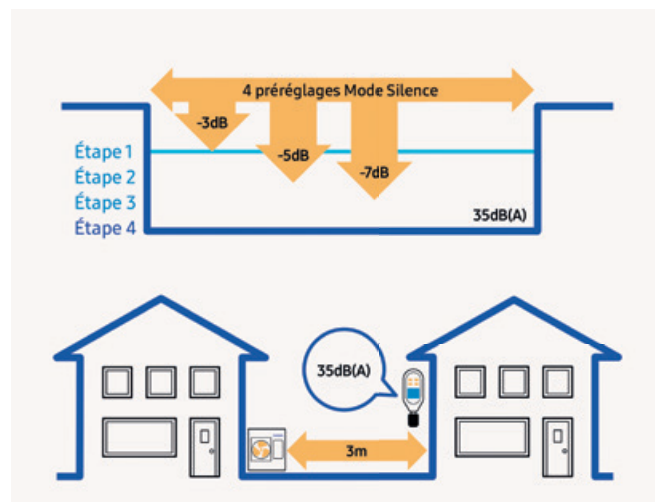

# Solution Samsung ClimateHub

La solution de confort ultime pour la maison est à la portée de tous grâce à l'EHS ClimateHub, la nouvelle solution intégrée de chauffage et de production d'eau chaude sanitaire. Grâce à une installation et une mise en service aisées, un fonctionnement silencieux et une gestion à distance, assurer un environnement confortable est plus simple que jamais.

## Solution Samsung intégrée

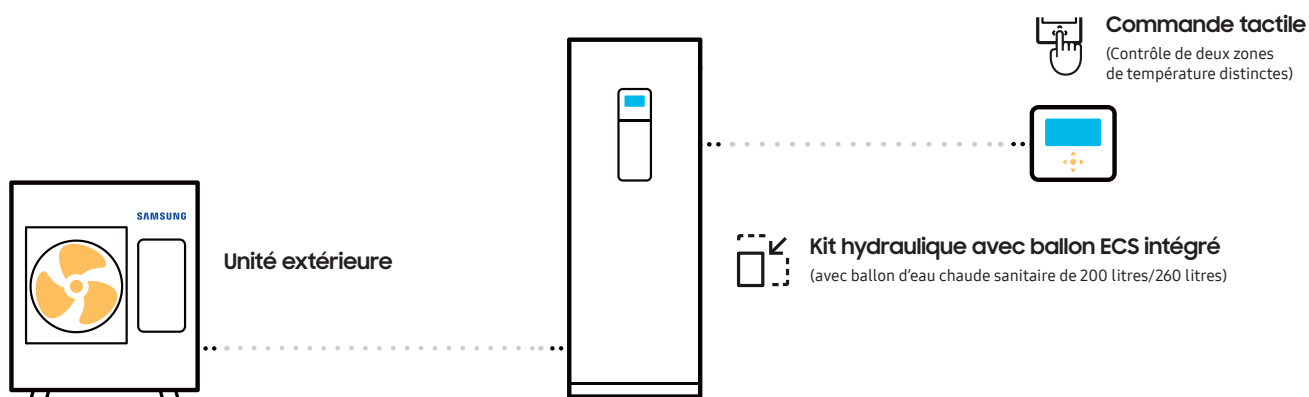

Les niveaux de pression acoustique varient selon les conditions de fonctionnement. Pour bénéficier de la connectivité intelligente, il est nécessaire de commander l'interface WiFi séparément et d'installer l'application Samsung SmartThings sur un smartphone. Une connexion réseau et un compte sur l'application Samsung sont requis.

## La solution de confort ultime



### Fonctionnement silencieux

Les systèmes de pompes à chaleur doivent répondre aux attentes des utilisateurs, qui souhaitent conserver un environnement silencieux. Les groupes extérieurs des solutions Samsung ClimateHub offrent la possibilité d'abaisser le niveau sonore suivant 4 pré-réglages. Les utilisateurs peuvent ainsi bénéficier d'un environnement silencieux, à partir de 35 dB(A).



### Installation facile

Le Kit Hydraulique qui intègre un ballon ECS adopte un design compact et modulaire. Son installation est aisée grâce aux éléments hydrauliques intégrés d'office et un accès à la maintenance par la façade de l'appareil. Avec sa mise en service intuitive, le démarrage du système se fait sans efforts.



### Gestion à distance

Les systèmes ClimateHub peuvent être gérés à distance. Grâce au kit de contrôle WiFi en option et via l'application Samsung SmartThings, l'utilisateur peut contrôler à distance divers paramètres tels la mise en marche de l'appareil, les modes de fonctionnement ou encore sa programmation.



Chauffage au sol



Radiateur



Eau chaude



Projet : Casa L (Espagne)  
Architecture du projet : ÁBATON  
Conception intérieure : BATAVIA  
Photographie : Carlos Muntadas







Atica en el Retiro (Spain)  
Architecture and construction project: ÁBATON ([www.abaton.es](http://www.abaton.es))  
Interiorism design: BATAVIA ([www.batavia.es](http://www.batavia.es))  
Photography: Belén Imaz

## Solutions Pompe à Chaleur EHS ClimateHub et EHS

# Caractéristiques

ClimateHub Monobloc **R32**

**A+++**

- Solution intégrée pour la production de chauffage et d'eau chaude
- Unité compacte avec ballon ECS grande capacité (200 et 260 litres)
- Interface tactile intuitive avec écran couleur en français
- Visualisation de la consommation d'énergie via l'interface tactile
- Entretien facile : tous les composants sont accessibles par la face avant.
- Compatible systèmes photovoltaïques et Smart Grid (réseaux électriques intelligents)
- Deux zones de contrôle distinctes, pour les installations comprenant chauffage au sol et radiateurs
- Performances énergétiques élevées : SCOP A+++\*
- Contrôle WiFi SmartThings par smartphone ou tablette (en option)
- Résistance d'appoint incluse pour garantir un chauffage continu



Kit Hydraulique				AE200RNWMEG/EU	AE200RNWMEG/EU	AE200RNWMEG/EU		
Unité extérieure				AE050RXYDEG/EU	AE080RXYDEG/EU	AE120RXYDEG/EU		
Commande				MWR-WW10N	MWR-WW10N	MWR-WW10N		
Système	Performances	Puissance nominale	Chauffage A7/W35 <sup>1</sup> / A7/W55 <sup>2</sup>	W	5.000/4.300	8.000/7.100	12.000/11.300	
			Rafraîchissement A35/W18 <sup>1</sup>	W	5.000	7.500	12.000	
	Puissance absorbée (nominale)	Chauffage A7/W35 <sup>1</sup> / A7/W55 <sup>2</sup>	W	1.030/1.520	1.770/2.530	2.650/3.730		
			Rafraîchissement A35/W18 <sup>1</sup>	W	1.140	1.900	2.770	
	COP (nominal) A7/W35 <sup>1</sup> / A7/W55 <sup>2</sup>			W/W	4,85/2,83	4,52/2,81	4,53/3,03	
	EER (nominal) A35/W18 <sup>1</sup>			W/W	4,39	3,95	4,33	
	SCOP température eau de sortie 35 °C/ 55 °C			W/W	4,46/3,2	4,44/3,23	4,69/3,51	
	Efficacité énergétique saisonnière en chauffage			ETAS%	175/125	175/126	185/138	
	Température de sortie d'eau 35°C/55°C							
	Classe d'efficacité saisonnière moyenne du chauffage <sup>1</sup>			-	A+++/A++	A+++/A++	A+++/A++	
	Température eau de sortie 35 °C/55 °C							
	Intensité			MCA	A	16,00	22,00	28,00
	Débit d'eau			Minimum/Maximun	l/min	7,00/48,00	7,00/48,00	12,00/58,00
		Température eau de sortie <sup>3</sup>	Chauffage	°C	15-65	15-65	15-65	
Rafraîchissement			°C	5-25	5-25	5-25		
Fonctions	Compatible Smart Grid (réseaux électriques intelligents)		-	•	•	•		
	Compatible systèmes photovoltaïques		-	•	•	•		
	Deux zones de contrôle distinctes		-	•	•	•		
Kit hydraulique avec ballon ECS intégré	Alimentation électrique			Φ, #, V, Hz	1 Φ, 2, 220-240 V, 50 Hz	1 Φ, 2, 220-240 V, 50 Hz	1 Φ, 2, 220-240 V, 50 Hz	
	Volume du ballon ECS			litres	200	200	200	
	Profil de soutirage ECS			L/XL	L	L	L	
	Efficacité énergétique moyenne pour chauffage de l'eau			ETA %	115	115	110	
	Classe d'efficacité énergétique			-	A	A	A	
	Son	Pression acoustique <sup>4</sup>	Chauffage/ rafraîchissement standard	dB(A)	26	26	30	
			Puissance acoustique	Chauffage standard	dB(A)	40	40	44
	Dimensions	Poids net		kg	130,0	130,0	130,0	
		Dimensions nettes (L×H×p)		mm	595x1800x700	595x1800x700	595x1800x700	
	Liaisons hydrauliques	Ligne eau (chauffage)	Entrée/sortie	Φ, mm	28/28	28/28	28/28	
Ligne eau (ECS)		Entrée/sortie	Φ, mm	22/22	22/22	22/22		
Résistances électriques intégrées			Chauffage / Ballon ECS	W	2 000/3 000	2 000/3 000	2 000/3 000	
Unité extérieure	Alimentation électrique			Φ, V, Hz	1 Φ, 220-240 V, 50 Hz	1 Φ, 220-240 V, 50 Hz	1 Φ, 220-240 V, 50 Hz	
	Compresseur			Type	-	BLDC Twin rotatif	BLDC Twin rotatif	
	Résistance d'embase			-	-	•	•	
	Son	Pression acoustique <sup>4</sup>	Chauffage standard	dB(A)	45	48	50	
			Rafraîchissement standard	dB(A)	45	48	50	
		Puissance acoustique	Chauffage standard	dB(A)	61	63	64	
			Rafraîchissement standard	dB(A)	62	64	65	
	Dimensions	Poids net		kg	58,5	76,0	110,0	
		Dimensions nettes (L×H×p)		mm	880 x 798 x 310	940 x 998 x 330	940 x 1 420 x 330	
	Réfrigérant	Type			-	R32	R32	
		Ces produits contiennent des gaz à effet de serre fluorés R32 (PRG = 675).						
		Charge d'usine			tCO <sub>2</sub> e	0,68	0,78	1,49
					kg	1,00	1,15	2,20
	Liaisons hydrauliques			Entrée/Sortie	Φ, mm	28/28	28/28	28/28
Kit hydraulique/U. ext.								
Plage de fonctionnement	Chauffage		°C	-25-35	-25-35	-25-35		
	Rafraîchissement		°C	10-46	10-46	10-46		
	ECS		°C	-25-43	-25-43	-25-43		

Accessoire à commander	Accessoires en option		
			
<b>Commande tactile</b>	<b>Interface Wi-Fi</b>	<b>Sonde externe</b>	<b>Chauffage d'appoint (4/6 kW)</b>
MWR-WW10N	MIM-H04EN	MRW-TA	MHC-400FE MHC-600FE



\*L'étiquette énergétique A+++ est disponible conformément à la classification européenne 2019 n° 811/2013, sur une échelle de D à A+++.

<sup>1</sup>Condition A2W : (chauffage) entrée/sortie eau 30°C/35°C, air extérieur 7°C[bulbe sec]/6°C[bulbe humide], (rafraîchissement) entrée/sortie eau 23°C/18°C, air extérieur 35°C[bulbe sec]

<sup>2</sup>Condition A2W : (chauffage) entrée/sortie eau 47°C/55°C, air extérieur 7°C[bulbe sec]/6°C[bulbe humide]

<sup>3</sup>65 °C jusqu'à +10 °C (maximum 60 °C jusqu'à -5 °C)

<sup>4</sup>La pression acoustique a été relevée dans une chambre anéchoïque. La pression acoustique est une valeur relative qui dépend de la distance et de l'environnement acoustique. La pression acoustique peut varier selon les conditions de fonctionnement.



AE200RNWMEG/EU	AE260RNWMEG/EU	AE260RNWMGG/EU	AE260RNWMEG/EU	AE260RNWMGG/EU	AE260RNWMEG/EU	AE260RNWMGG/EU
AE160RXYDEG/EU	AE080RXYDEG/EU	AE080RXYDGG/EU	AE120RXYDEG/EU	AE120RXYDGG/EU	AE160RXYDEG/EU	AE160RXYDGG/EU
MWR-WW10N	MWR-WW10N	MWR-WW10N	MWR-WW10N	MWR-WW10N	MWR-WW10N	MWR-WW10N
16.000/15.000	8,000/7,100	8,000/7,100	12,000/11,300	12,000/11,300	16,000/15,000	16,000/15,000
14,000	7,500	7,500	12,000	12,000	14,000	14,000
3,620/5,180	1,770/2,530	1,770/2,530	2,650/3,730	2,650/3,730	3,620/5,180	3,620/5,180
3,280	1,900	1,900	2,770	2,770	3,280	3,280
4,42/2,90	4,52/2,81	4,52/2,81	4,53/3,03	4,53/3,03	4,42/2,90	4,42/2,90
4,27	3,95	3,95	4,33	4,33	4,27	4,27
4,48/3,53	4,44/3,23	4,44/3,23	4,69/3,51	4,69/3,51	4,48/3,53	4,48/3,53
176/138	175/126	175/126	185/138	185/138	176/138	176/138
A+++/A++	A+++/A++	A+++/A++	A+++/A++	A+++/A++	A+++/A++	A+++/A++
32,00	22,00	10,00	28,00	12,00	32,00	12,00
12/58	7,00/48,00	7,00/48,00	12,00/58,00	12,00/58,00	12/58	12/58
15-65	15-65	15-65	15-65	15-65	15-65	15-65
5-25	5-25	5-25	5-25	5-25	5-25	5-25
•	•	•	•	•	•	•
•	•	•	•	•	•	•
•	•	•	•	•	•	•
1 Φ, 2, 220-240 V, 50 Hz	1Φ, 2,220-240,50Hz	3 Φ, 4, 380-415 V, 50 Hz	1Φ, 2,220-240,50Hz	3 Φ, 4, 380-415 V, 50 Hz	1Φ, 2,220-240,50Hz	3 Φ, 4, 380-415 V, 50 Hz
200	260	260	260	260	260	260
L	XL	XL	XL	XL	XL	XL
110	123	123	117	117	117	117
A	A	A	A	A	A	A
30/30	26	26	30	30	30/30	30/30
44	40	40	44	44	44	44
130	140,0	140,0	140,0	140,0	140	140
595x1800x700	595x1,800x700	595x1800x700	595x1,800x700	595x1800x700	595x1800x700	595x1800x700
28/28	28/28	28/28	28/28	28/28	28/28	28/28
22/22	22/22	22/22	22/22	22/22	22/22	22/22
2 000 / 3 000	2 000/3 000	6 000/3 000	2 000/3 000	6000/3000	2 000 / 3 000	6 000 / 3 000
1 Φ, 2, 220-240 V, 50 Hz	1Φ, 220-240V, 50Hz	3 Φ, 380-415 V, 50 Hz	1Φ, 220-240V, 50Hz	3 Φ, 380-415 V, 50 Hz	1 Φ, 2, 220-240 V, 50 Hz	3 Φ, 4, 380-415 V, 50 Hz
BLDC Twin rotatif	BLDC Twin rotatif	BLDC Twin rotatif	BLDC Twin rotatif	BLDC Twin rotatif	BLDC Twin rotatif	BLDC Twin rotatif
•	•	•	•	•	•	•
52	48	48	50	50	52	52
54	48	48	50	50	54	54
66	63	63	64	64	66	66
68	64	64	65	65	68	68
110	76,0	75,0	110,0	111,0	110	110
940 x 1 420 x 330	940 x 998 x 330	940 x 998 x 330	940 x 1 420 x 330	940 x 1 420 x 330	940 x 1 420 x 330	940 x 1 420 x 330
R32	R32	R32	R32	R32	R32	R32
Ces produits contiennent des gaz à effet de serre fluorés R32 (PRG = 675).						
1,49	0,78	0,78	1,49	1,49	1,49	1,49
2,20	1,15	1,15	2,20	2,20	2,20	2,20
28/28	28/28	28/28	28/28	28/28	28/28	28/28
-25-35	-25-35	-25-35	-25-35	-25-35	-25-35	-25-35
10-46	10-46	10-46	10-46	10-46	10-46	10-46
-25-43	-25-43	-25-43	-25-43	-25-43	-25-43	-25-43

# Caractéristiques



Monobloc R32





- Interface tactile intuitive avec écran couleur en plusieurs langues
- Visualisation de la consommation d'énergie via l'interface tactile
- Compatible systèmes photovoltaïques et Smart Grid (réseaux électriques intelligents)

- Deux zones de contrôle distinctes, pour les installations comprenant chauffage au sol et radiateurs
- Contrôle WiFi SmartThings par smartphone ou tablette (en option)



Boîtier de commande				MIM-E03CN	MIM-E03CN	MIM-E03CN	
Unité extérieure				AE050RXYDEG/EU	AE080RXYDEG/EU	AE120RXYDEG/EU	
Commande				MWR-WW10N	MWR-WW10N	MWR-WW10N	
Système	Performances	Puissance nominale	Chauffage A7/351 / A7/W552	W	5.000 / 4.3000	8.000/7100	12.000/11.300
			Rafraîchissement A35/W18 <sup>1</sup>	W	5,000	7,500	12,000
		"Puissance absorbée (nominale)"	Chauffage A7/351 / A7/W552	W	1.030/1.520	1.770/2.530	2.650/3.730
			Rafraîchissement A35/W18 <sup>1</sup>	W	1,140	1,900	2,770
		COP (nominal) A7/W35 <sup>1</sup> / A7/W55 <sup>2</sup>	W/W	4,85/2,83	4,52/2,81	4,53/3,03	
		EER (nominal) A35/W18 <sup>1</sup>	W/W	4,39	3,95	4,33	
		SCOP température eau de sortie 35 °C/ 55 °C	W/W	4,46/3,20	4,44/3,23	4,69/3,51	
		"Efficacité énergétique saisonnière en chauffage Température de sortie d'eau 35°C/55°C"	ETAS%	175/125	175/126	185/138	
		"Classe d'efficacité saisonnière moyenne du chauffage* Température eau de sortie 35 °C/55 °C"	-	A+++/A++	A+++/A++	A+++/A++	
		Débit d'eau	Minimum / Maximum	l/min	7/48	7/48	12/58
	Intensité	MCA	A	16,00	22,00	28,00	
	Température eau de sortie	Chauffage	°C	15-65	15-65	15-65	
		Rafraîchissement	°C	5-25	5-25	5-25	
	Fonctions	Compatible Smart Grid (réseaux électriques intelligents)	-	●	●	●	
Compatible systèmes photovoltaïques		-	●	●	●		
Deux zones de contrôle distinctes		-	●	●	●		
Kit de commande	Alimentation électrique		Φ, #, V, Hz	1Φ, 2, 220-240V, 50Hz	1Φ, 2, 220-240V, 50Hz	1Φ, 2, 220-240V, 50Hz	
	Dimensions	Poids net	kg	3,5	3,5	3,5	
		Dimensions nettes (L×H×p)	mm	290x110x371	290x110x371	290x110x371	
	Commandes externes (Accessoires hydrauliques non inclus dans le produit)	Chauffage auxiliaire	230 V C.A. (20A Maximum)	-	●	●	●
		Relève de Chaudière	230 V C.A. (10A Maximum)	-	●	●	●
		Pompe	230 V C.A. (0.5A Maximum)	-	●	●	●
		Vanne 2 voies (ou 3 voies)	230 V C.A. (22mA Maximum)	-	●	●	●
		Thermostat d'ambiance	230 V C.A. (22mA Maximum)	-	●	●	●
		Pompe Solaire	230 V C.A. (10A Maximum)	-	●	●	●
		Pompe Inverter	230 V C.A. (0.5A Maximum)	-	●	●	●
Vanne de mélange 3 voies	230 V C.A. (22mA Maximum)	-	●	●	●		
Unité extérieure	Alimentation électrique		Φ, #, V, Hz	1Φ, 220-240V, 50Hz	1Φ, 220-240V, 50Hz	1Φ, 220-240V, 50Hz	
	Compresseur		Type	BLDC Twin Rotary	BLDC Twin rotatif	BLDC Twin rotatif	
	Résistance d'embase			●	●	●	
	Son	Pression acoustique <sup>3</sup>	Chauffage standard	dB(A)	45	48	50
			Rafraîchissement standard	dB(A)	45	48	50
		Puissance acoustique	Chauffage standard	dB(A)	61	63	64
			Rafraîchissement standard	dB(A)	62	64	65
	Dimensions	Poids net	kg	58,5	76	110	
		Dimensions nettes (L×H×p)	mm	880x798x310	940x998x330	940x1,420x330	
	Réfrigérant	Type		-	R32	R32	R32
		Charge d'usine		tCO <sub>2</sub> e	0,68	0,78	1,49
				kg	1,00	1,15	2,20
	Liaisons hydrauliques		Entrée/sortie	Φ, mm	28/28	28/28	28/28
	Plage de fonctionnement	Chauffage		°C	-25-35	-25-35	-25-35
Rafraîchissement		°C	10-46	10-46	10-46		
ECS		°C	-25-43	-25-43	-25-43		

Accessoire inclus	Accessoires en option	
		
<b>Commande EHS</b>	<b>Interface WiFi</b>	<b>Sonde externe</b>
MWR-WW10N	MIM-H04EN	MRW-TA

			
<b>MIM-E03CN</b>	<b>MIM-E03CN</b>	<b>MIM-E03CN</b>	<b>MIM-E03CN</b>
<b>AE160RXYDEG/EU</b>	<b>AE080RXYDGG/EU</b>	<b>AE120RXYDGG/EU</b>	<b>AE160RXYDGG/EU</b>
<b>MWR-WW10N</b>	<b>MWR-WW10N</b>	<b>MWR-WW10N</b>	<b>MWR-WW10N</b>
16.000/15.000	8.000/7.100	12.000/11.300	16.000/15.000
14,000	7,500	12,000	14,000
3.620/5.180	1.770/2.530	2.650/3.730	3.620/5.180
3,280	1,900	2,770	3,280
4,42/2,90	4,52/2,81	4,53/3,03	4,42/2,90
4,27	3,95	4,33	4,27
4,48/3,53	4,44/3,23	4,69/3,51	4,48/3,53
176/138	175/126	185/138	176/138
A+++/A++	A+++/A++	A+++/A++	A+++/A++
12/58	7/48	12/58	12/58
32,00	10,00	10,00	12,00
15-65	15-65	15-65	15-65
5-25	5-25	5-25	5-25
●	●	●	●
●	●	●	●
●	●	●	●
1φ, 2, 220-240V, 50Hz	1φ, 2, 220-240V, 50Hz	1φ, 2, 220-240V, 50Hz	1φ, 2, 220-240V, 50Hz
3,5	3,5	3,5	3,5
290x110x371	290x110x371	290x110x371	290x110x371
●	●	●	●
●	●	●	●
●	●	●	●
●	●	●	●
●	●	●	●
●	●	●	●
●	●	●	●
●	●	●	●
1φ, 220-240V, 50Hz	3φ, 380-415V, 50Hz	3φ, 380-415V, 50Hz	3φ, 380-415V, 50Hz
BLDC Twin rotatif	BLDC Twin rotatif	BLDC Twin rotatif	BLDC Twin rotatif
●	●	●	●
52	48	50	52
54	48	50	54
66	63	64	66
68	64	65	68
110	75	111	111
940x1,420x330	940x998x330	940x1,420x330	940x1,420x330
R32	R32	R32	R32
Ces produits contiennent des gaz à effet de serre fluorés R32 (PRG = 675).			
1,49	0,78	1,49	1,49
2,20	1,15	2,20	2,20
28/28	28/28	28/28	28/28
-25-35	-25-35	-25-35	-25-35
10-46	10-46	10-46	10-46
-25-43	-25-43	-25-43	-25-43



HP Keymark



<sup>1</sup> Conditions A2W : (chauffage) entrée/sortie eau 30°C/35°C, air extérieur 7°C [bulbe sec]/6°C [bulbe humide], (rafraîchissement) entrée/sortie eau 23°C/18°C, air extérieur 35°C [bulbe sec].

<sup>2</sup> 65 °C jusqu'à +10 °C (maximum 60 °C jusqu'à -5 °C)

<sup>3</sup> La pression acoustique a été relevée dans une chambre anéchoïque. La pression acoustique est une valeur relative qui dépend de la distance et de l'environnement acoustique. La pression acoustique peut varier selon les conditions de fonctionnement.



Casa L, (Spain)  
Architecture and construction project: ÁBATON ([www.abaton.es](http://www.abaton.es))  
Interiorism design: BATAVIA ([www.batavia.es](http://www.batavia.es))  
Photography: Belén Imaz

## Contrôles et accessoires

# Contrôles

	Produit	Modèle	Image	Compatibilité
Commande individuelle Système	Commande tactile filaire	MWR-WW10N		EHS
Systèmes de commande centralisée	Commande centralisée tactile	MCM-A300N		Tous
Système de gestion intégrée	DMS2.5	MIM-D01AN		Tous
Autres	Module de communication avec contact externe	MIM-B14		DVM, RAC, FJM, CAC, EHS
	Sonde d'ambiance extérieure	MRW-TA		DVM, FJM, CAC, EHS

# Interface WiFi



Modèle		MIM-H04EN
Ventilateur	Nombre maximal d'unités intérieures connectées	16
	Application	SmartThings
	Reconnaissance vocale	Bixby
	Rafraîchissement/chauffage de bienvenue	Géorepérage
	Automatisation	Contrôle personnalisé avec toute une série de règles d'exécution
	Ajout de scènes	Contrôle facile grâce au mode utilisateur personnalisé
	Surveillance énergétique	Surveillance individuelle de la consommation de 16 unités extérieures maximum
Taille du produit en mm (lxHxp)		185 x 130 x 29

# Accessoires

Classification	Image	Modèle	Compatibilité
Résistance électrique Chauffage d'appoint		MHC-400FE	Kit Hydraulique ClimateHub, Résistance 4 kW
		MHC-600FE	Kit Hydraulique ClimateHub, Résistance 6 kW

Découvrez-en plus à propos de Samsung  
Climate Solutions à l'adresse suivante :  
[www.samsung.com/climate](http://www.samsung.com/climate)

Copyright © 2021 Samsung Electronics Air Conditioner Europe B.V. Tous droits réservés. Samsung est une marque déposée de Samsung Electronics Co., Ltd. Les caractéristiques et conceptions sont susceptibles d'être modifiées sans notification préalable et peuvent inclure des informations préliminaires. Les poids et mesures non métriques sont approximatifs. Toutes les données sont jugées correctes au moment de la création du document. Samsung n'est pas responsable des erreurs et omissions. Certaines images peuvent être retouchées. Tous les noms et logos de marques, produits et services sont des marques commerciales et/ou déposées par leurs détenteurs respectifs et sont reconnus et acceptés par la présente.



Samsung Electronics Co., Ltd. participe au programme de certification Eurovent dans les catégories suivantes : Climatiseurs (AC), Débit de réfrigérant variable (VRF) et Groupe de production d'eau glacée (LCP-HP). Vérifiez la validité du certificat : [www.eurovent-certification.com](http://www.eurovent-certification.com).

**Samsung Electronics Air Conditioner Europe B.V.**

Evert van de Beekstraat 310, 1118 CX Schiphol  
P.O. Box 75810, 1118 ZZ Schiphol  
+31 (0)8 81 41 61 00  
Pays-Bas

Contact France  
+ 33(0) 1 44 04 72 73  
[climatisation@samsung.com](mailto:climatisation@samsung.com)

**SAMSUNG**